

#سلسلة كتب الجيب

كُتُبُ الحروفِ العَرَبيةِ  
حرف الطاء

ط



[www.riadaljanna.com](http://www.riadaljanna.com)

مدونة رياض الجنة

لمعرفة كيفية استخدام الملف و الحصول على المزيد  
تفضلوا بزيارة المدونة

[www.riadaljanna.com](http://www.riadaljanna.com)

# شروط الاستخدام

في البداية نشكركم كل الشكر لتجربة مطبوعات رياض الجنة ونسأل الله تعالى أن يجعل فيها النفع لكم و يرزقنا القبول و الإخلاص ..  
مطبوعات رياض الجنة هي أنشطة دعوية و تعليمية للأطفال .. نسعى فيها للإتقان ..  
ولا نبخل عليها بجهد أو وقت مهما كان ...  
الهدف من نشرها دعم المحتوى العربي و الإسلامي على شبكة الإنترنت لتكون متاحة دائماً لمن يحتاجها.

**نتمنى منك عند قيامك بتحميل هذه المطبوعات التقيد بشروطنا لاستخدامها و هي :**

- يمنع استخدام أي منتج من مطبوعات رياض الجنة بشكل تجاري أو طباعتها بغرض بيعها ... فهي متاحة مجاناً للاستخدام الشخصي و في مراكز التعليم فقط.
- يمنع التعديل على المطبوعات جزئياً أو جذرياً .. أو إزالة علامة مدونة رياض الجنة أو إزالة الحقوق من على هذا المنتج و جميع المنتجات و المطبوعات الخاصة بنا بعد أو قبل الطباعة ... أو نسبها لجهة أخرى غير رياض الجنة.
- يمنع إعادة رفع هذا الملف أو غيره من ملفات رياض الجنة على مواقع أخرى شخصية أو تجارية أو الدرايف أو وسائل للتواصل الاجتماعي.
- المشاركة تكون دائماً بذكر الرابط الأصلي للمدونة لمن أراد التحميل منه.
- يمنع تضمين أعمال رياض الجنة في كتب أو غيرها دون إذن المدونة.

بإمكانكم التواصل معنا عبر الإيميل :

[info@riadaljanna.com](mailto:info@riadaljanna.com)

وعبر الواتساب : ٠٠٢٠١١٠٠٢١٤٠٣١



**لكم جزيل الشكر لتقديركم و احترامكم ...**

**أسألكم الدعاء لي ولوالديّ وذريتي بالهداية و الثبات و الإخلاص و جزاكم الله خيراً**

آلاء

# حرف الطاء

ط

www.riadaljanna.com



جميع الحقوق محفوظة لمدونة رياض الجنة



طبيب



طعام



خياط



أخطبوط

لوّن ودل على حرف الطاء (ط، ط):

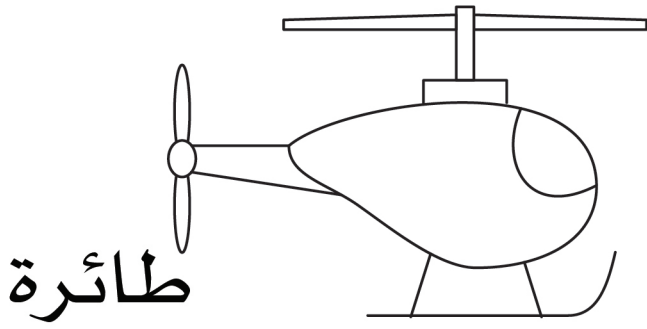
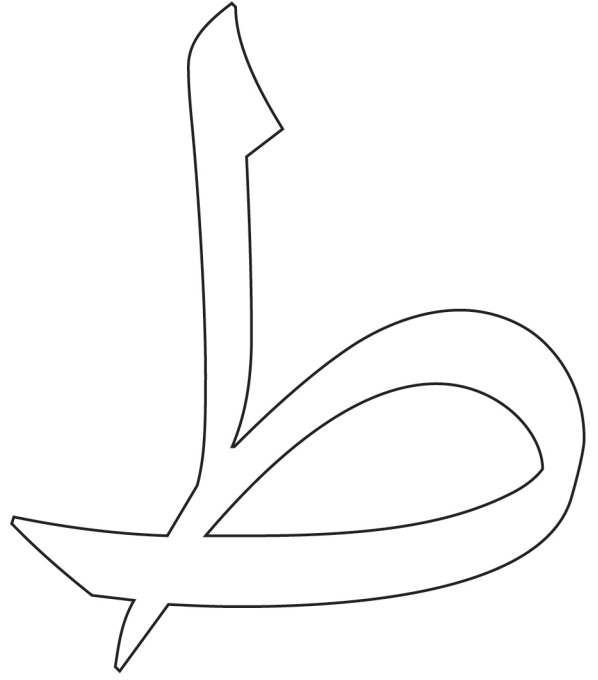

حرف الطاء  
ط ط

اكتب

اكتب

ط ط ط ط

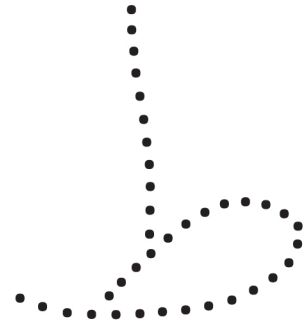

لَوْن

الصق الطائرات التي تحمل حرف

ط

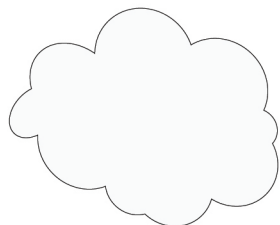
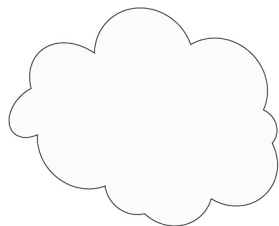
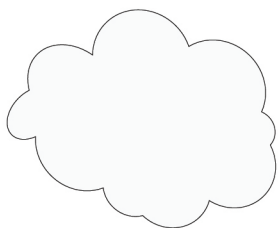

طفل

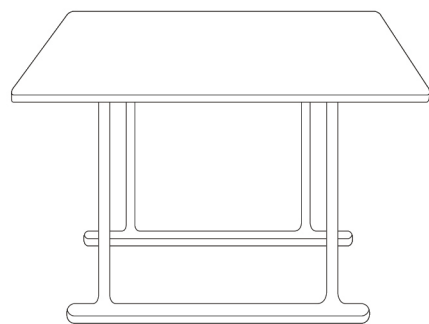

طاولة



طماطم

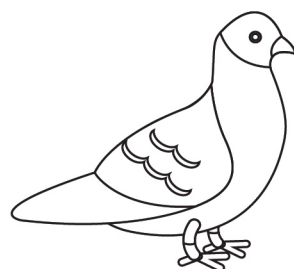

طائر

قص (الطائرات)

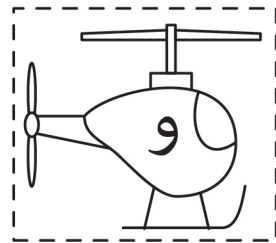
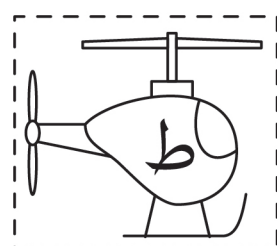
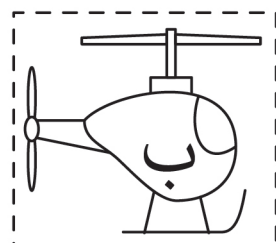
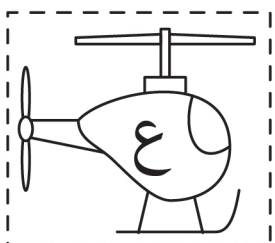
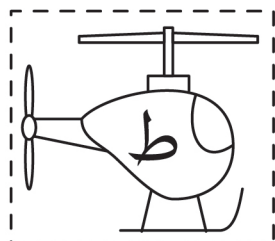
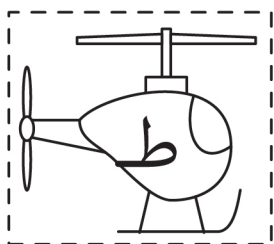

ارسم أو الصق أشياء فيها حرف  
الطاء (ط، ط):