

حصن المسلم

كتاب أدعية معتم

اسمي:



شروط الاستخدام

في البداية أشكرك كل الشكر لتجربة مطبوعات رياض الجنة و أسأل الله تعالى أن يجعل فيها النفع و يرزقنا القبول و الإخلاص ..
مطبوعات رياض الجنة هي أنشطة أقوم بها مع أطفالي في المنزل ... وكذلك مع طلابي .. أضع فيها اهتماماً و حباً بالغين ..
ولا أبخل عليها بجهد أو وقت مهما كان ...
الهدف من نشرها دعم المحتوى العربي و الإسلامي على شبكة الإنترنت لتكون متاحة دائماً لمن يحتاجها

- أتمنى منك عند قيامك بتحميل هذه المطبوعات التقيد بشروطي لاستخدامها و هي :**
- يمنع استخدام أي منتج من مطبوعات رياض الجنة بشكل تجاري أو طباعتها ثم بيعها ... فهي متاحة مجاناً للاستخدام الشخصي و في مراكز التعليم فقط.
 - يمنع التعديل على المطبوعات جزئياً أو جذرياً .. أو إزالة علامة مدونة رياض الجنة أو إزالة الحقوق من على هذا المنتج و جميع المنتجات و المطبوعات الخاصة بنا بعد أو قبل الطباعة ... أو نسبها لجهة أخرى غير رياض الجنة.
 - يمنع إعادة رفع هذا المنتج أو غيره من رياض الجنة على مواقع أخرى شخصية أو تجارية
- المشاركة تكون دائماً بذكر الرابط الأصلي للمدونة لمن أراد التحميل منه :

www.riadaljanna.com



لكم جزيل الشكر لتقديركم و احترامكم ...

أسألكم الدعاء لي بالهداية و الثبات و الإخلاص ... و جزاكم الله خيراً
آلاء

حصن المسلم

كتاب أدعية معتم

اسمي:

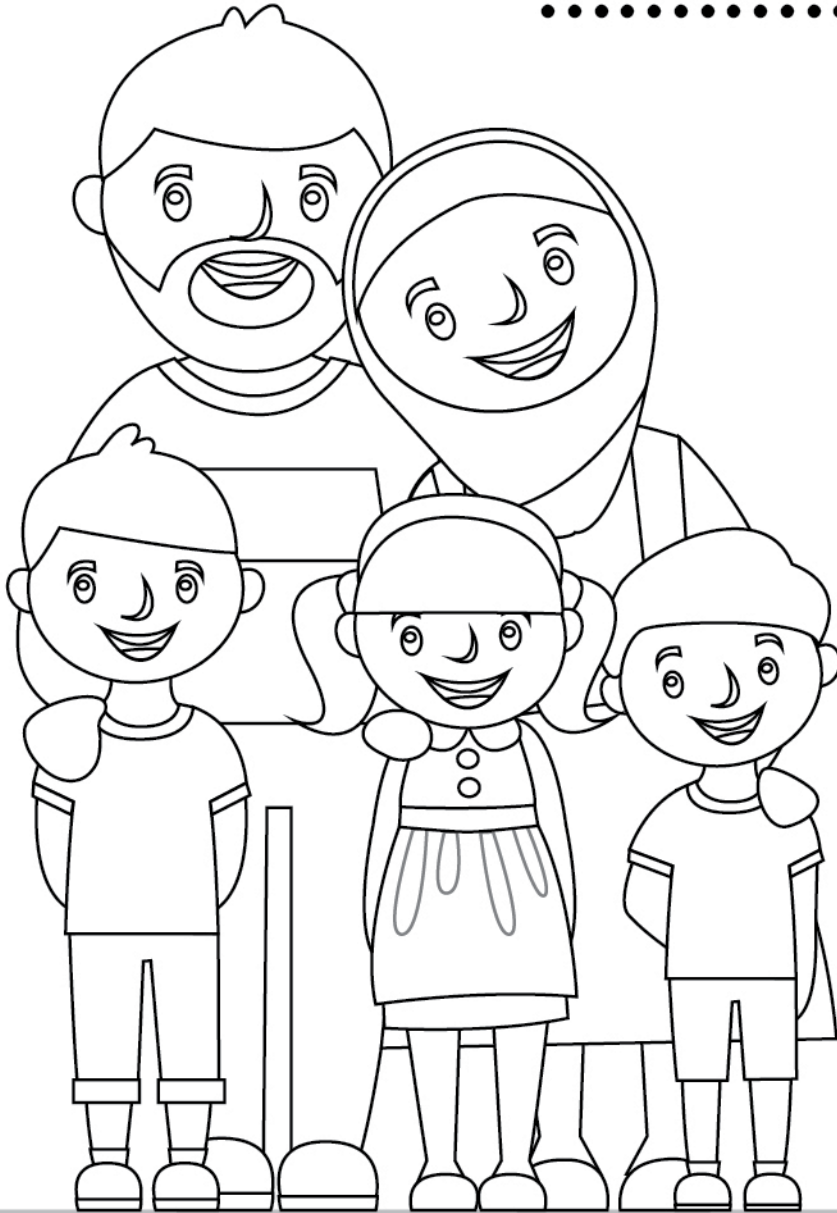

ملاحظات للأهل و المريين

بسم الله الرحمن الرحيم
هذا الكتاب مصمم للأطفال في بداية سن القراءة
ست سنوات فما فوق

الكتاب شامل لكل الأدعية التي يحتاجها
الطفل خلال يومه لذا أرجو الاهتمام بتلقينها له
و ترديدها في أوقاتها لتصبح له عادة طيبة

من الجميل أيضاً مشاركة الطفل في بعض
نشاطات الكتاب لتحبيب هذه الأدعية والأعمال
إلى قلبه

أسأل الله أن يكتب لهذا العمل القبول وينفع به
لا تنسوني من صالح دعائكم

آلاء



لماذا أمفقا الأذكار و أرددها دائماً ؟

لأن الله تعالى يحب من يذكره كثيراً..
ويجزيه على ذلك ثواباً جزيلاً



لأن ذكر الله تعالى هو غذاء الروح و أجد فيه
راحتي و سعادتي



يقول رسول الله ﷺ

" مثل الذي يذكر ربه والذي لا يذكر ربه مثل الحي و اميت "

لأن ذكر الله حصن يحميني و يحفظني
من كل أذى



هل تعلم :

أن الله تعالى يحبك
كثيراً فهو

سبحانه يذكرك أيضاً
عندما تذكره ؟



دعاء الاستيقاظ من النوم

(الْحَمْدُ لِلَّهِ الَّذِي أَحْيَانَا بَعْدَمَا أَمَاتَنَا وَإِلَيْهِ النُّشُورُ)

الشمس هي إحدى نعم الله علينا
ما رأيك أن تكتب في كل غيمة واحدة من فوائد الشمس ؟

من فضلك ارسعني !

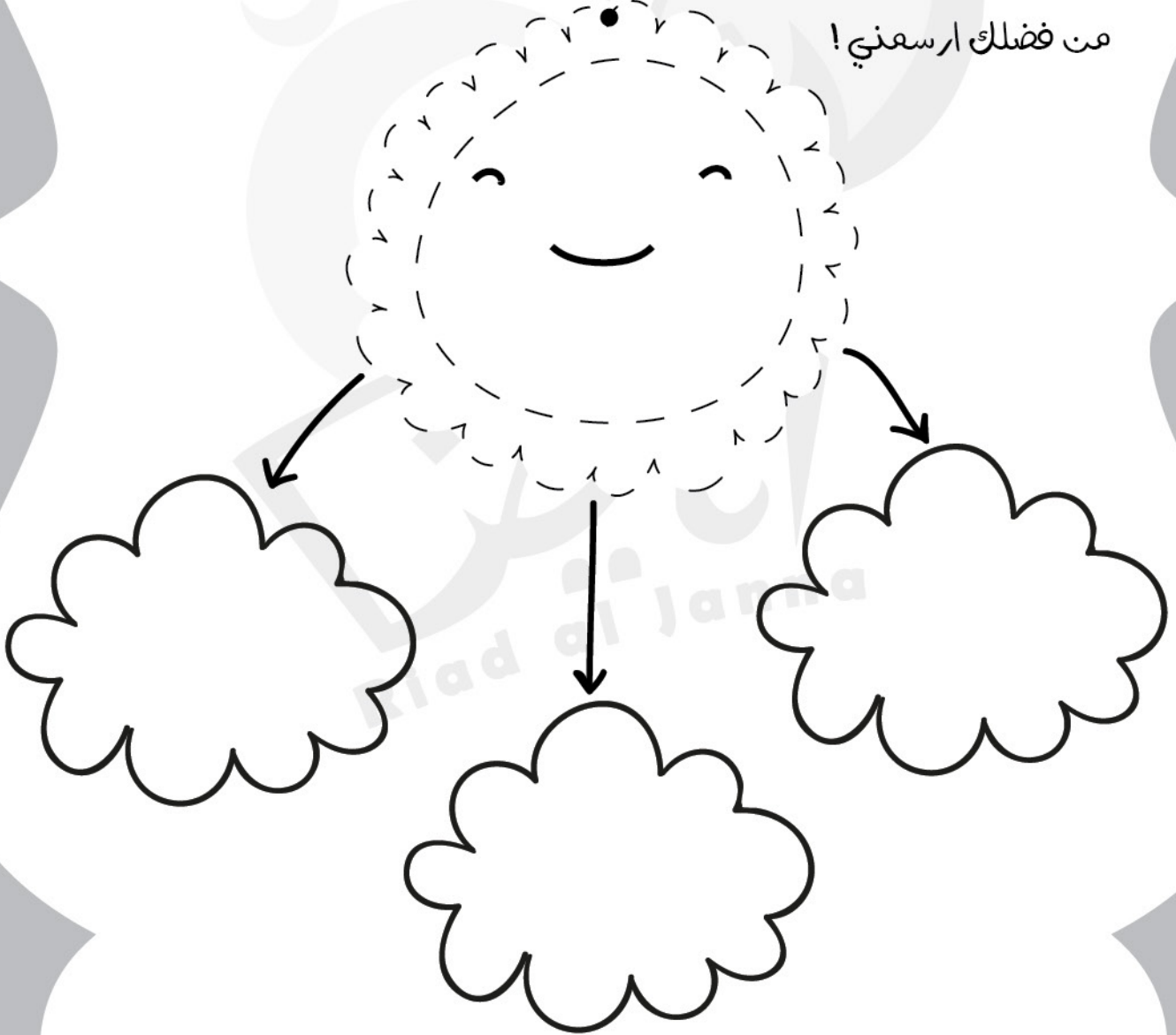

دعاء دخول الخلاء (المصام)

أقدم قدمي اليسرى و أقول :

(بِسْمِ اللَّهِ، اللَّهُمَّ إِنِّي أَعُوذُ بِكَ مِنَ الْخُبْثِ وَالْخُبَائِثِ)

دعاء الخروج من الخلاء

أقدم قدمي اليمنى و أقول :

(غُضْرَانِكَ)

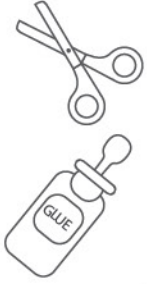

ما رأيك أن تلصق غرف هذا المنزل في مكانها الصحيح؟
ستجد الأجزاء في صفحة العاصقات في نهاية هذا الدفتر..

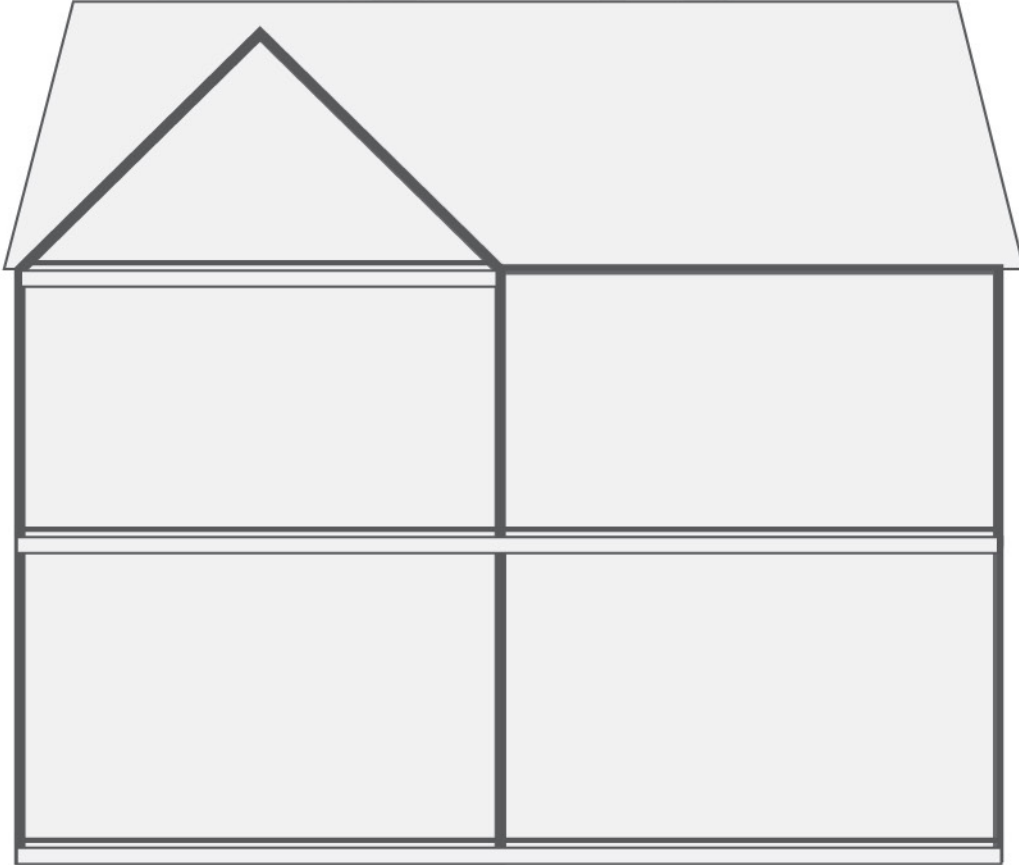

أقول قبل الوضوء :

(بسم الله)

وأقول بعد الوضوء :

(أشهد أن لا إله إلا الله وحده لا شريك له
وأشهد أن محمداً عبده ورسوله)

(اللهم اجعلني من التوابين واجعلني من المتطهرين)

هل تعرف كيف تغسل يديك بالترتيب الصحيح؟؟

صِل العبارة إلى الصورة المناسبة :



١ يداي متسختان !



٢ أغسل يدي بالماء فقط

٣ أنظف يدي بالصابون جيداً



٤ أغسل آثار الصابون بالماء

٥ يداي طاهرتان و نظيفتان تماماً



أذكار الصباح :

سورة الإخلاص :

Large dashed box for writing the text of Surah Al-Ikhlas.

المعوذات :

المعوذات هي السور الثلاث :
الإخلاص - الفلق - الناس

وهي حماية من الله عز وجل
للمسلم من كل أذى

ابحث عن الأوراق الخاصة بالمعوذات
في صفحة العليقات ...
ألصق كل ورقة في مكانها ...



سورة الناس :

Large dashed box for writing the text of Surah An-Nas.

سورة الفلق :

Large dashed box for writing the text of Surah Al-Falaq.

Riad alJanna

تلاوة آية :

رتب الحروف حتى تعرف اسم الآية :

ل - ي - ر - ا - ك - س

اللَّهُ لَا إِلَهَ إِلَّا هُوَ الْحَيُّ الْقَيُّومُ لَا تَأْخُذُهُ
سِنَةٌ وَلَا نَوْمٌ لَهُ مَا فِي السَّمَاوَاتِ وَمَا فِي الْأَرْضِ مَنْ ذَا
الَّذِي يَشْفَعُ عِنْدَهُ إِلَّا بِإِذْنِهِ يَعْلَمُ مَا بَيْنَ أَيْدِيهِمْ وَمَا خَلْفَهُمْ
وَلَا يُحِيطُونَ بِشَيْءٍ مِّنْ عِلْمِهِ إِلَّا بِمَا شَاءَ وَسِعَ كُرْسِيُّهُ
السَّمَاوَاتِ وَالْأَرْضَ وَلَا يَئُودُهُ حِفْظُهُمَا وَهُوَ الْعَلِيُّ
الْعَظِيمُ

اكتب بخط جميل دعاء الصباح :

اللهم بك أصبحنا وبك أمسينا وبك نحيا وبك نموت وإليك النشور

اللهم بك أصبحنا وبك أمسينا وبك نحيا وبك نموت وإليك النشور

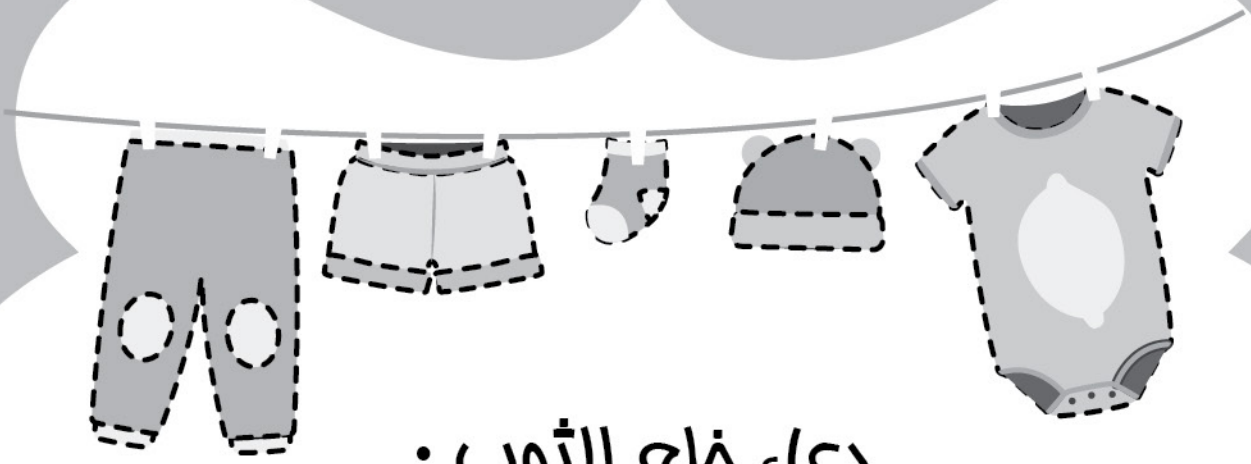

دعاء فلع الثوب :

صل النقاا لترسه
ثياباً جعيلة

(بسم الله)



لُون!

دعاء لبس الثوب :

(الحَمْدُ لله الَّذِي كَسَانِي هَذَا
وَرَزَقَنِيهِ مِنْ غَيْرِ حَوْلٍ مِنِّي وَلَا قُوَّةٍ)

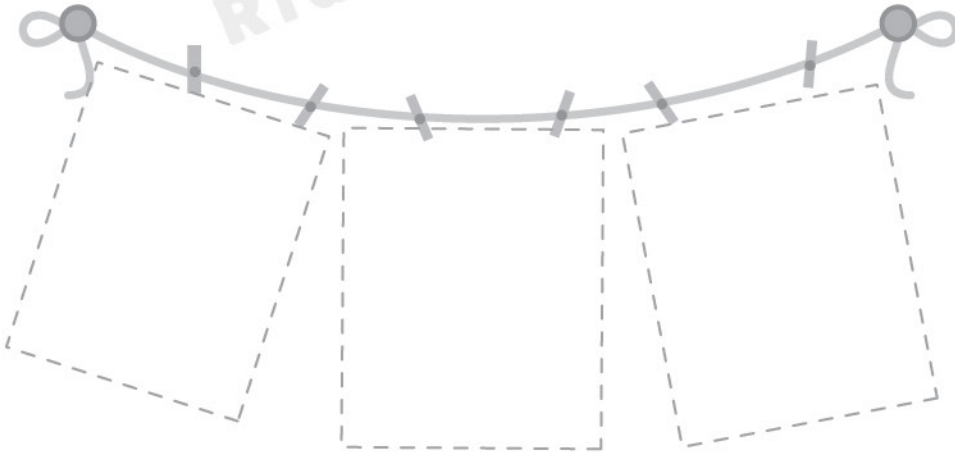

ارسه ثيابك
العفضلة هنا

عند سماع المؤذن :



أقول مثل ما يقول المؤذن إلا في
"حي على الصلاة ، وحي على الفلاح"
أقول "لا حول ولا قوة إلا بالله"

بعد الأذان :



رضيت بالله رباً ، وبمحمد ﷺ رسولاً
وبالإسلام ديناً

اللهم رب هذه الدعوة التامة ،
والصلاة القائمة ،
آت محمداً الوسيلة والفضيلة ،
وأبعثه مقاماً محموداً الذي وعدته

إن من أحب الأعمال إلى الله
الصلاة أول وقتها ...
لذلك أنا أسارع للصلاة فوراً
بعد انتهاء الأذان



قد يجمع أجزاء هذه العذنة الجميلة
ستجد الأجزاء المطلوبة في صفحة العليقات



ارسم الشجرة!

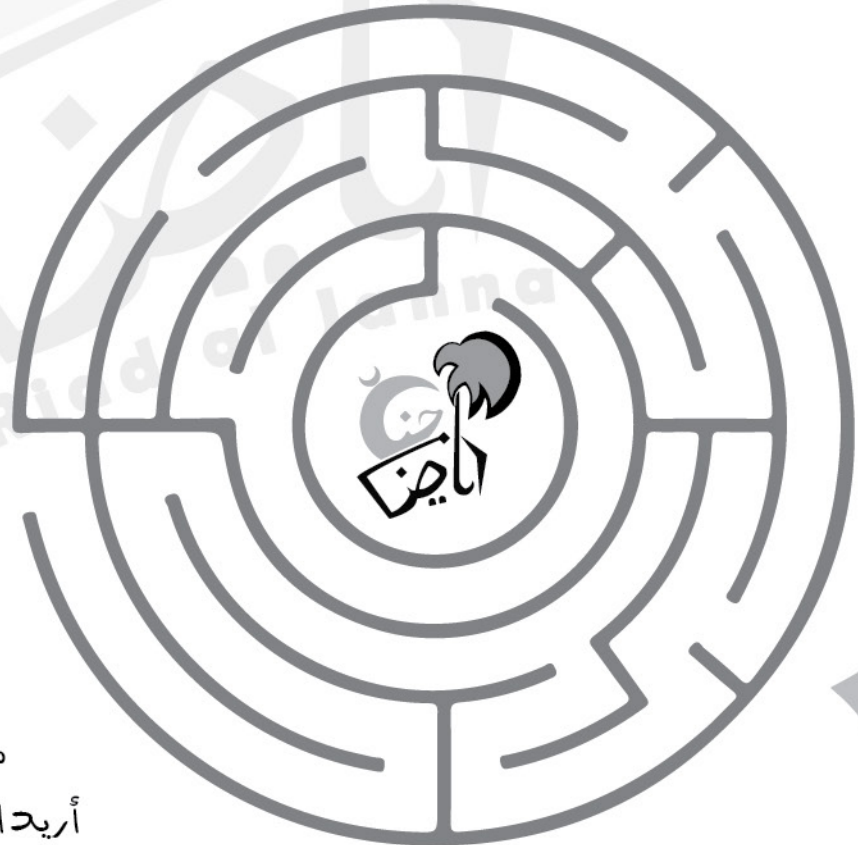
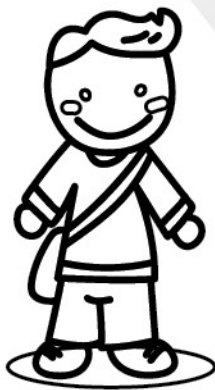

من فضلك ساعدني
أريد الوصول للمسجد لأصلي!



عند ركوب السيارة :



ارسه العكان الذي تحب
الذهاب إليه بالسيارة

انتبه !

لا تتحدث إلى والدك و هو
يقود السيارة ...

القيادة تحتاج إلى التركيز !!

كر .. كر ..
كر ... كر ...



عند دخول المسجد :

أقدم قدمي اليمنى ... ثم أقول :
(اللهم افتح لي أبواب رحمتك)

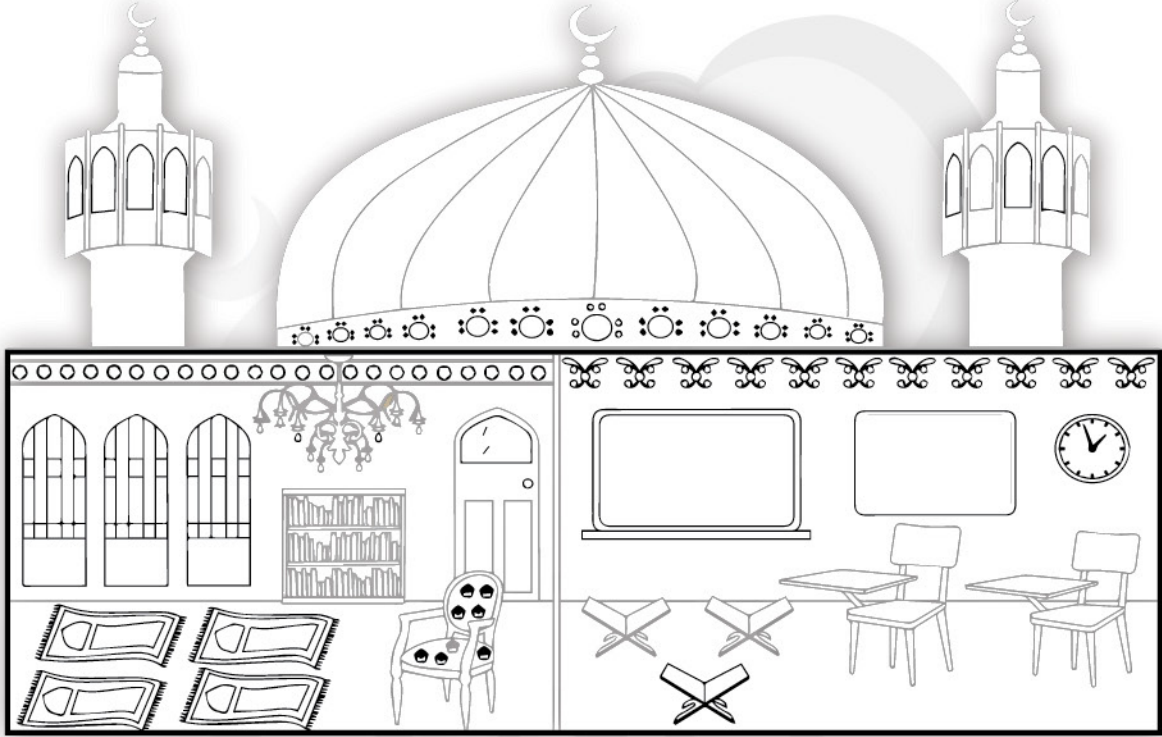

أبحث وأكتب العدد ثم ألون:



هل تعلم ؟

إذا توضأت في بيتك ثم ذهبت للمسجد
غفر الله لك بكل خطوة ذنباً .. ورفعك
بكل خطوة درجة في الجنة
وبنى لك فيها منزلاً

أذكار الصلاة :

ألصق الصور المناسبة...تجدها في صفحة العليقات

دعاء الاستفتاح	ألصق هنا
وجهت وجهي للذي فطر السموات والأرض حنيئاً وما أنا من المشركين ، إن صلاتي ونُسُكي ومحياي ومماتي لله رب العالمين ، لا شريك له وبذلك أمرت وأنا من المسلمين	

دعاء الركوع	ألصق هنا
سبحان ربي العظيم ٣ مرات	

دعاء الرفع من الركوع	ألصق هنا
سمع الله لمن حمده ربنا ولك الحمد ، حمداً كثيراً طيباً مباركاً فيه	

أذكار الصلاة :

ألصق الأدعية الصحيحة... تجدها في صفحة العليقات

دعاء السجود

ألصق هنا

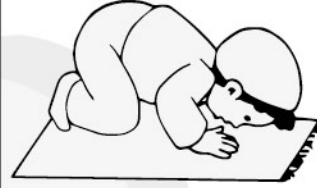

دعاء الجلسة بين السجدين

ألصق هنا



دعاء التشهد

ألصق هنا



أذكار الصلاة :

الصلوات الإبراهيمية



اللهم صل على محمد وعلى آل محمد ، كما
صليت على إبراهيم ، وعلى آل إبراهيم ، إنك
حميد مجيد ، اللهم بارك على محمد وعلى آل
محمد كما باركت على إبراهيم ، وعلى آل
إبراهيم إنك حميد مجيد

كم مرة ذكر حرف العيبه في الصلوات الإبراهيمية ؟



لون حرف العيبه !

إبراهيم
عليه السلام

محمد
عليه السلام

نشاط!

ابحث عن اثنين من الأنبياء يحملان حرف العيبه في اسميهما :

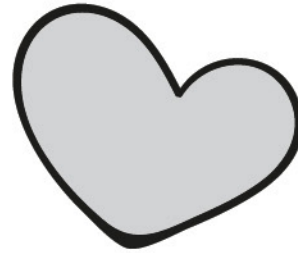
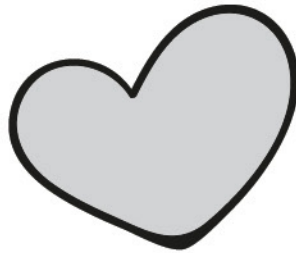

أذكار الصلاة :

الدعاء بعد التشهد الأخير
وقبل السلام

اللهم إني أعوذ بك من عذاب القبر، ومن عذاب
جهنم، ومن فتنة المحيا والممات، ومن شر فتنة
المسيح الدجال

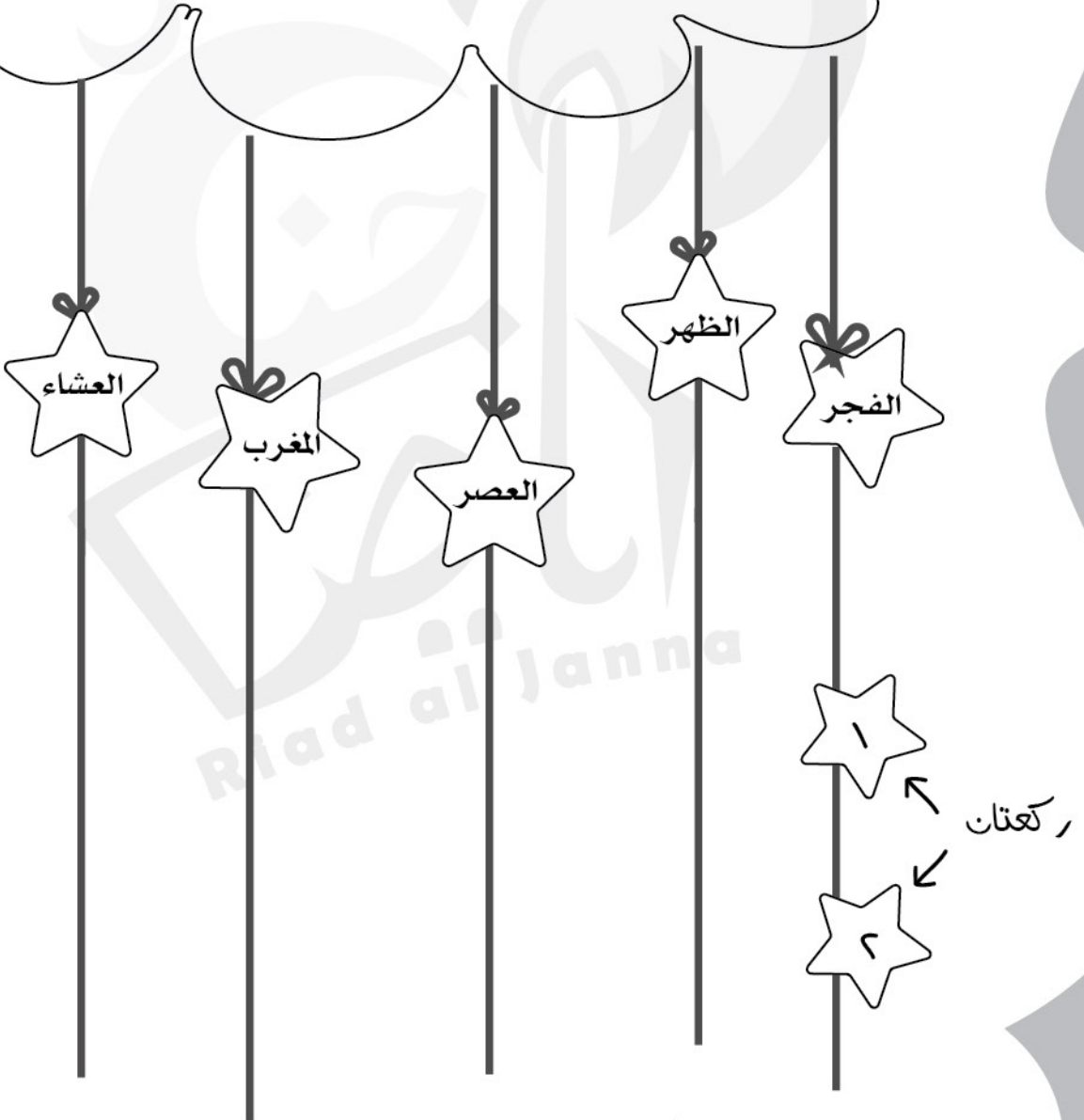

الصلاة نور ارسه نجوماً بعدد ركعات كل صلاة كما في العثال

أذكار بعد الصلاة :

آية الكرسي
مرة واحدة

المعوذات
مرة واحدة

أستغفر الله
٣ مرات

الله أكبر
٣٣ مرة

الحمد لله
٣٣ مرة

سبحان الله
٣٣ مرة

لا إله إلا الله وحده لا شريك له
له الملك و له الحمد يحيي و يميت
وهو على كل شيء قدير

مرة واحدة

لون العسبحة من فضلك!

أكتب الأرقام من ١ حتى ٣٣ بالترتيب داخل
حبات العسبحة... ولا تنس أن تذكر الله

أخبرنا رسول الله صلى الله عليه و سلم :

أننا عندما نقول الأذكار بعد الصلاة... يغفر الله عز و جل كل ذنوبنا
ولو كانت كثيرة جداً بحجم البحر!

عند الخروج من المسجد :

أقدم رجلي اليسرى و أقول :
(اللهم إني أسألك من فضلك،
اللهم اعصمني من الشيطان الرجيم)



عند دخول المنزل :

(بسم الله ولجنا، وبسم الله خرجنا
وعلى ربنا توكلنا)
ثم أسلم على أهلي !



كيف أسلم على الناس ؟

أسلم عليهم بتحيةة الإسلام .. هل بإمكانك أن تعرف أي واحدة هي تحية الإسلام ؟

السلاام عليكه ورحمة الله

وبركاته

بونجور



هالو

أهلين



هاي

مرحبا

باي

تذكر دائماً أن تأكل
بيدك اليمنى وأن تأكل
من الطعام القريب إليك



قبل تناول الطعام

أقول: (بسم الله)

أحضر أقلام التلوين
ولون هنا!

عند الانتهاء من تناول الطعام

(الحمد لله الذي أطعمني هذا ورزقنيه من غير حول مني ولا قوة)

هل يمكنك وصل النقاط لتعرف
ماذا يريد نور الدين أن يأكل؟

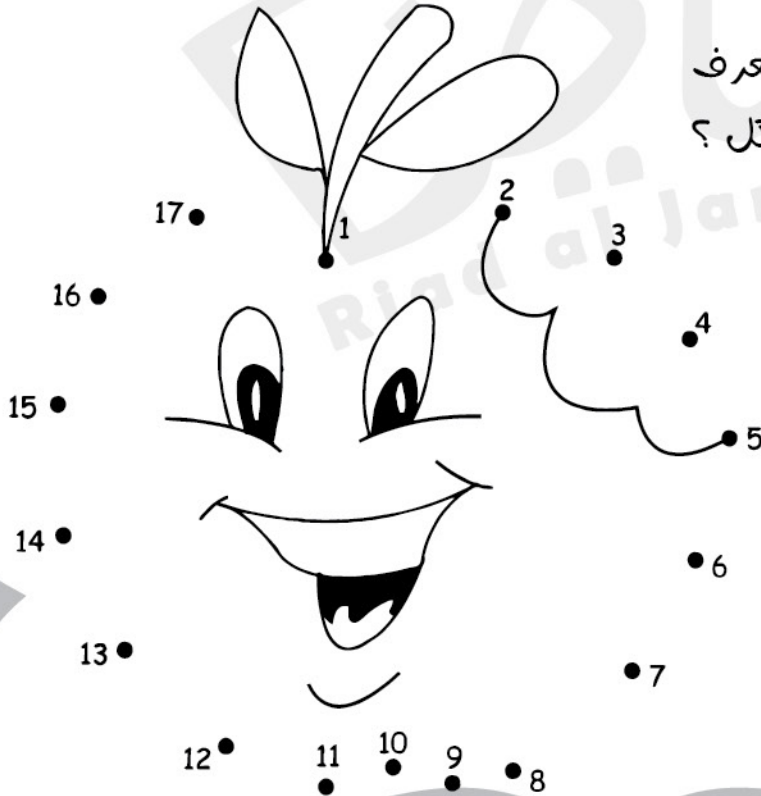

أنا جائع!
أريد أن أتناول



عند العطاس



أ كذب ماذا يقول الأصدقاء

إذا عطست أقول : الحمد لله

فيقول لي صديقي : (يرحمك الله)

فأقول له : (يهديكم الله و يصلح بالكم)

عندما أمس بالآلهم

بسم الله ..

بسم الله ... بسم الله

أضع يدي على مكان الألم ثم أقول :

٣
مرات

بسم الله

٧
مرات

أعوذ بالله وقدرته
من شر ما أجد وأحاذر

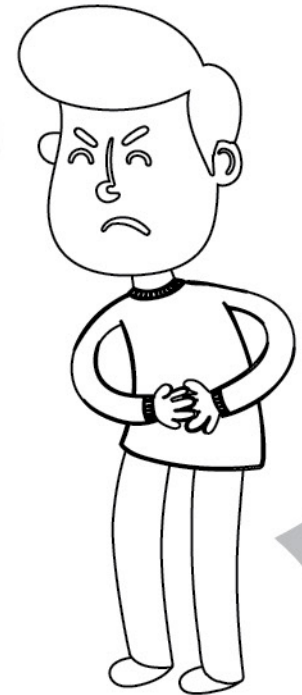

عند الذهاب إلى السوق

لا إله إلا الله وحده لا شريك له ، له الملك وله الحمد ، يُحيي ويميت ، وهو حي لا يموت ، بيده الخير وهو على كل شيء قدير ،

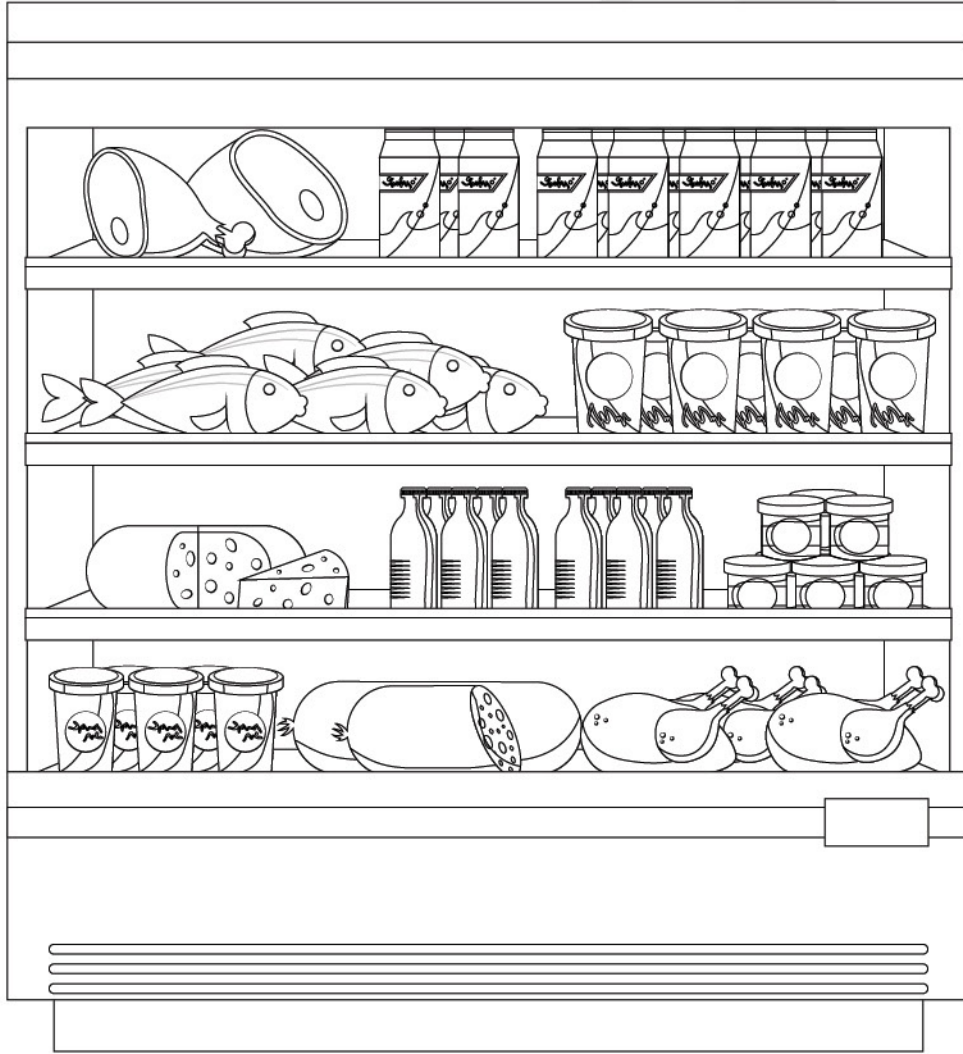

كـه واحداً تـرى في الصورة من الأغراض التالية ؟

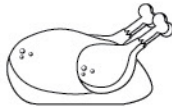

عند الغضب

عندما أشعر بالغضب أقول :

(أعوذ بالله من الشيطان الرجيم)



سنا تشعر بالغضب الشديد من أخيها ... هل تعرف ماذا ستفعل سنا حتى تهدأ ؟

السكوت

الاستعاذة

تغيير المكان

الوضوء

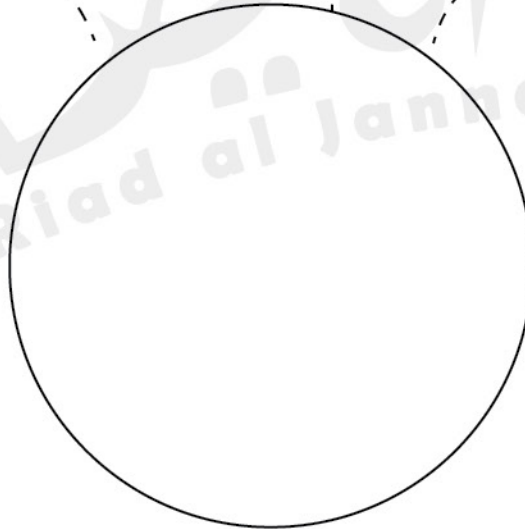

ابحث عن وجه سنا الضاحك في صفحة العاصقات و ألصقه هنا
وأنت ... ماذا ستفعل عندما تغضب في العرة القادمة ؟

إذا رأيت مبتلى أو مصاب

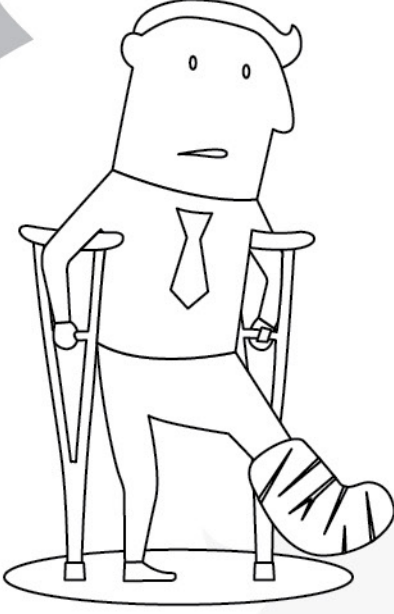

(الحمد لله الذي عافاني مما ابتلاك به
وفضلني على كثير ممن خلق تفضيلاً)
أنا لا أتكبر على المبتلى ، بل أحسن خلقي معه
وأظهر التعاطف والمحبة له، وأدعو الله له بالشفاء والعافية

عند زيارة المريض



أقول للمريض :

(أسأل الله العظيم رب العرش العظيم أن يشفيك)

ما رأيك أن تصنع بطاقة تهديها لصديقك تمنى له فيها الشفاء العاجل ؟
ستجد البطاقة في نهاية هذا الدفتر

إذا حدث أمر مفرح



أقول : (الحمد لله الذي
بنعمته تتم الصالحات)

م	د	ت	ل	س	ا	و	ف	ر	ن	ي	ة	ح	ى

حصلت سلام على هدايا كثيرة لتفوقها في الدراسة
هل بإمكانك حل الشيفرة لتكتشف ماهي هذه الهدايا ؟

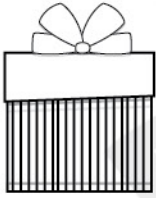

الهدية هي :



الهدية هي :



الهدية هي :

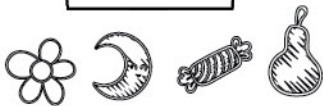

الهدية هي :

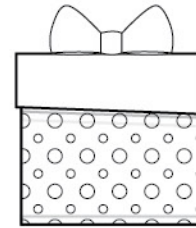

الهدية هي :

إِذَا اسْتَمَعْتِ أَمْرًا مَا

أَقُولُ :

(اللَّهُمَّ لَا سَهْلَ إِلَّا مَا جَعَلْتَهُ سَهْلًا

وَأَنْتَ تَجْعَلُ الْحَزْنَ إِذَا شِئْتَ سَهْلًا)

وَأَقُولُ :

(رَبِّ اشْرَحْ لِي صَدْرِي ❖

وَيَسِّرْ لِي أَمْرِي ❖

وَاحْلُلْ عُقْدَةً مِنْ لِسَانِي ❖ يَفْقَهُوا قَوْلِي ❖)



هل بإمكانك معرفة في أي سورة ورد هذا الدعاء في القرآن الكريم
وأي نبي دعا به ؟

اسم السورة :



اسم النبي :



عند رؤيَة الهلال

أقول :

(الله أكبر ، اللهم أهله علينا بالأمن والإيمان

والسلامة والإسلام

والتوفيق لما تحب ربنا وترضى ، ربنا وربك الله)

قص مراحل القمر من صفحة العلفقات و ألفت كل مرحلة في مكانها الصحيح

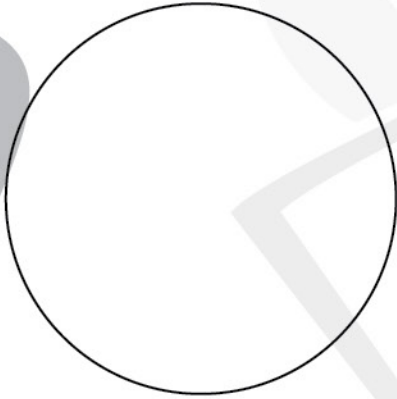

التربيع



الهلال

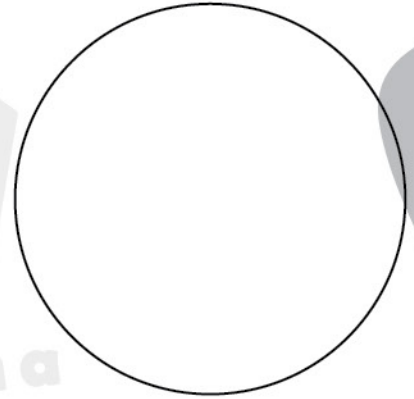

المحاق

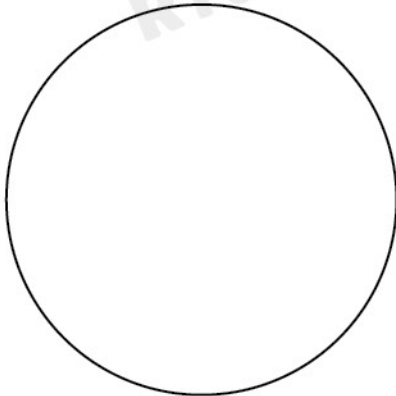

البدر

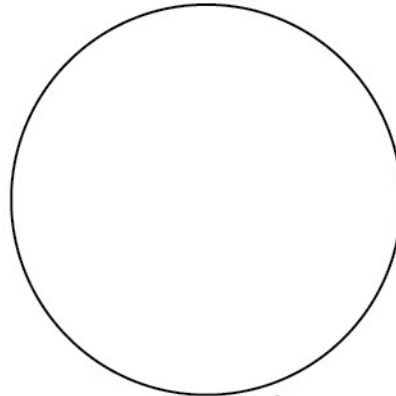

الأحدب



عند سماع الرعد

أقول :

(سبحان الذي يُسبح الرعد بحمده والملائكة من خيفته)



عند رؤية الرياح

أقول :

(اللهم إني أسألك خيرها ، وأعوذ بك من شرها)

ما رأيك أن تصنع مروحة رياح جميلة ؟
ستجد النموذج و الطريقة في نهاية الدفتر !

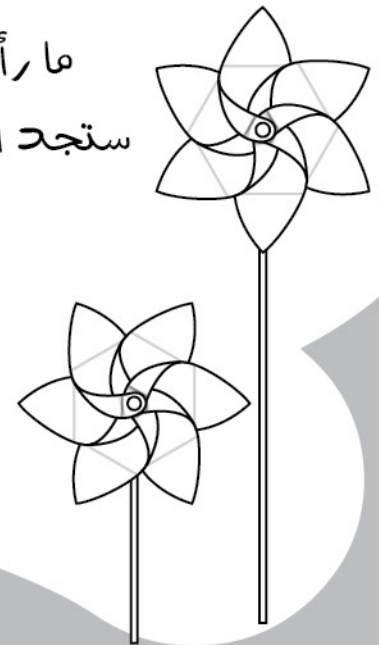
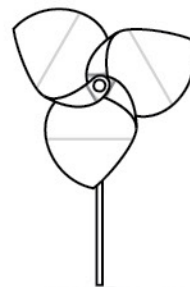
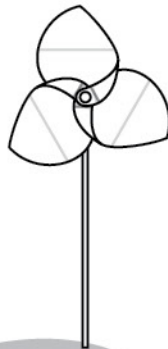
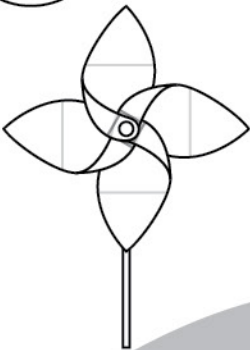
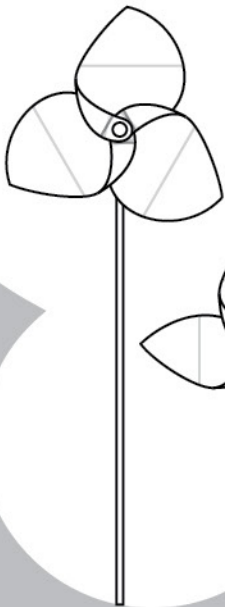

بعد انتهاء المطر

عند نزول المطر

(مطرنا بفضل الله ورحمته)

(اللهم صيباً نافعاً)



في الشتاء
أرى الطبيعة
هكذا

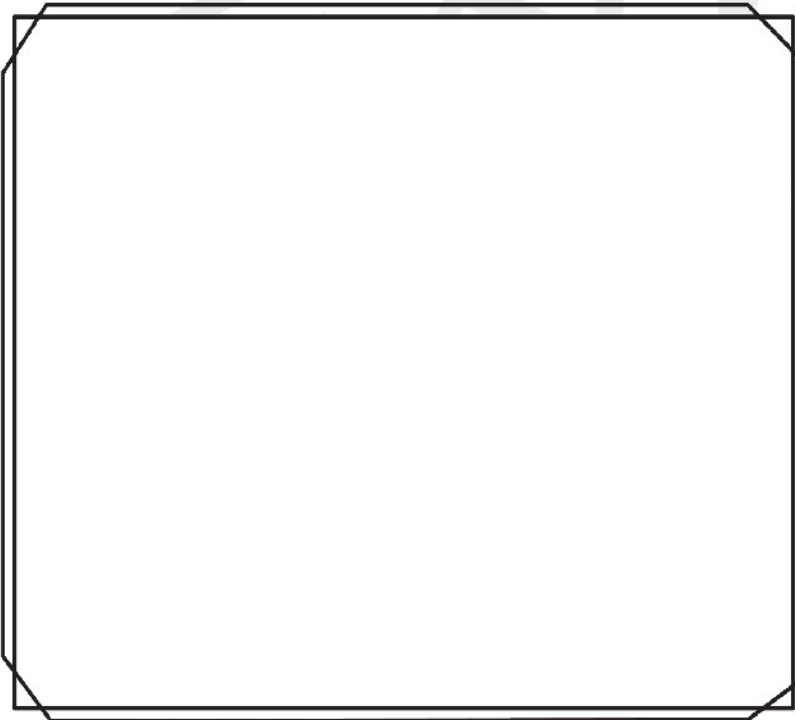

وفي الربيع
أرى الطبيعة
هكذا

ارسه
من فضلك!



عند سماع الديك

أسأل الله من فضله

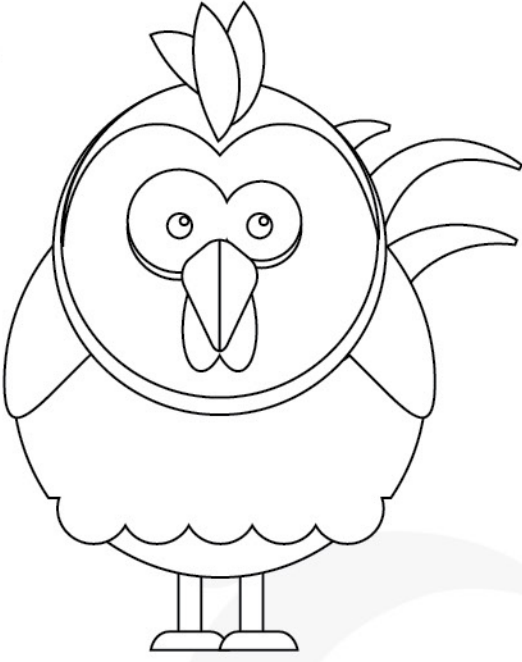

my name is :

.....

عند سماع الكلب
أو الحمار

أتعوذ بالله من الشيطان

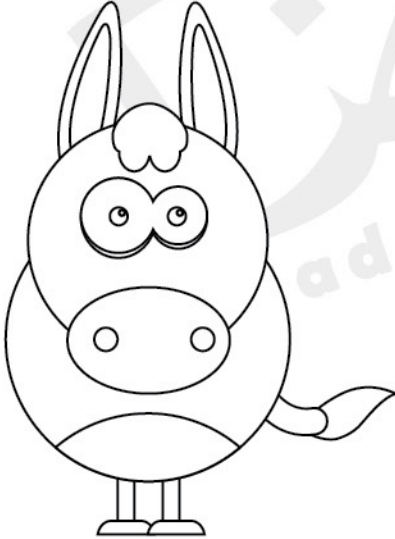

my name is :

.....

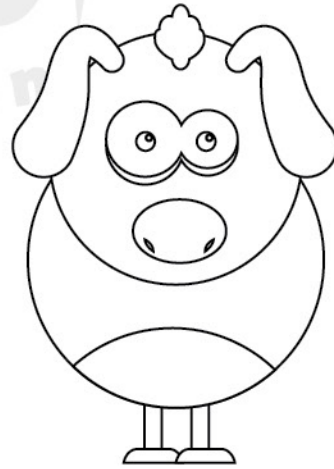

my name is :

.....

عند الكرب والهجم :

(لا إله إلا الله العظيم الحليم ، لا إله إلا الله رب العرش العظيم ،

لا إله إلا الله رب السموات ورب العرش الكريم)

(لا إله إلا أنت سبحانك إني كنت من الظالمين)

صل النقاط !



لماذا تحدث الأمور السيئة فى المياة ؟

لأنها امتحانات من الله تعالى للناس .. ليختبر صبرهم
و إيمانهم فيغفر لهم ويرحمهم ويجزيهم على صبرهم

فى الدنيا خيراً كثيراً فى الآخرة

هل حدث معك أمر سيء من قبل ؟ بماذا شعرت ؟
هل كنت صابراً ؟ فالله يحب الصابرين

عندما أخاف من أي إنسان

أقول :

(اللهم اكفنيهم بما شئت)

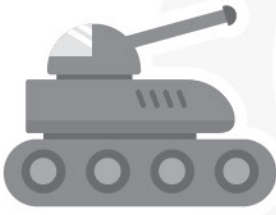
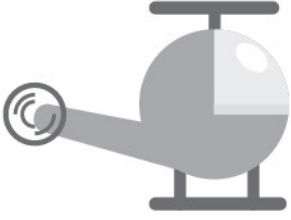

الله معي دائماً ... و هو قادر على أن يحفظني
من شر أي مخلوق ... الله عادل لا يظلم أبداً
وأنا لا أظلم الناس و لا أؤذيهم و أدعو الله أن
يبعد عني شر من يظلمني



عند التّأوُّب



أرُدّ التّأوُّب قدر ما أستطيع

و أضع يدي على فمي

لا أصدر صوتاً عند التّأوُّب أبداً لأن الشيطان إذا سمعه ضحك مني

أذكار المساء :

(اللهم إني أمسيت أشهدك

وأشهد حملة عرشك وملائكتك وجميع خلقك ، أنك أنت الله

لا إله إلا أنت وحدك لا شريك لك ، وأن محمداً عبدك ورسولك)

(اللهم بك أمسينا وبك أصبحنا وبك

نحيا وبك نموت وإليك النشور)

لا إله إلا الله وحده لا شريك له

له الملك وله الحمد وهو على كل شيء قدير

أين الفرق ؟

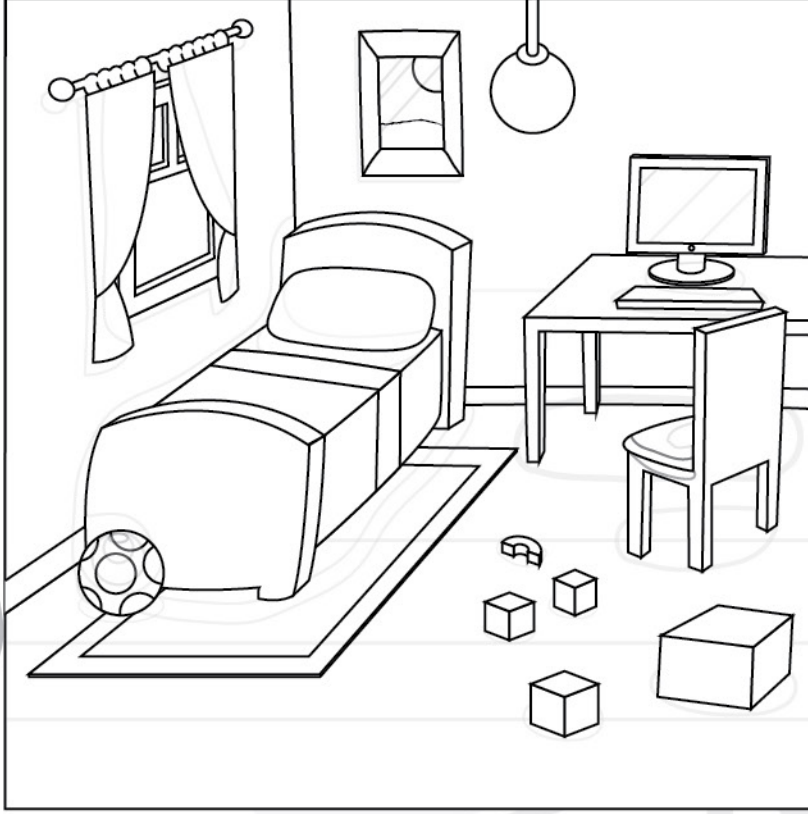

رأت ليلي لوحة جميلة و حاولت
أن ترسم مثلها
لكنها نسيت رسم خعسة أشياء
موجودة في اللوحة الأصلية
دقق في الصورتين و اعرف
ماهي الأشياء الخعسة

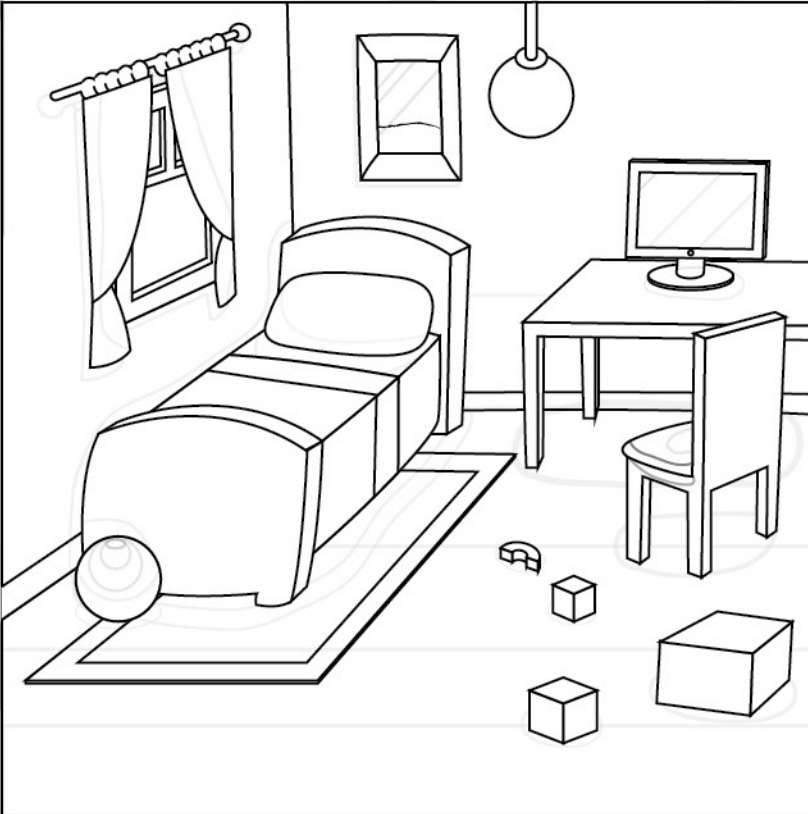

na

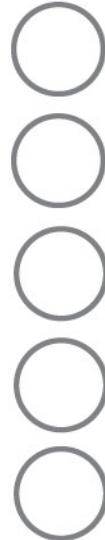

أذكار النوم

ابحث عن أذكار النوم في صفحة العليقات و ألقها في مكانها



ماهي سور المعوذات ؟

..... : ١

..... : ٢

..... : ٣

عند الفزع فى النوم أو القلق

أعوذ بكلمات الله التامة من غضبه وعقابه
وشر عباده، ومن همزات الشياطين
وأن يحضرون

ليلة البارحة قام إبراهيم بوضع غطاء السرير على رأسه
واختبأ خلف الباب ليخيف أخته سنا عند دخولها الغرفة
سنا بكت كثيراً و لم تكن سعيدة أبداً بما فعل إبراهيم

هل برأيك ما فعله صحيح أم خاطئ ؟

هل يجب أن يعتذر لأخته أم لا ؟

إذا طلبت منك والدتك إيقاظ أخيك
كيف تفعل ذلك ؟

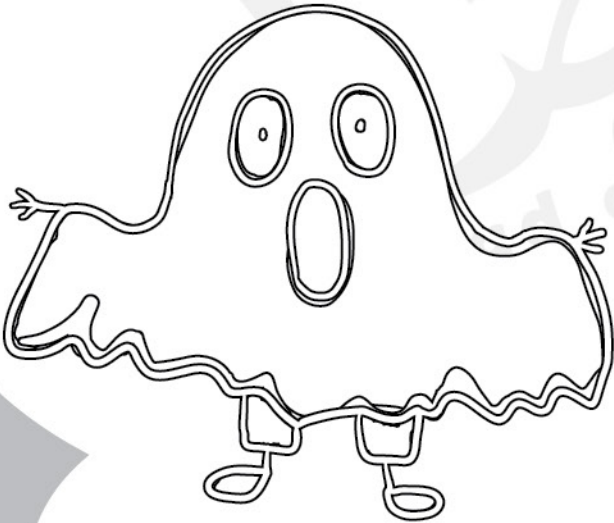

عند السفر

(اللهم إنا نسألك في سفرنا هذا البرّ والتقوى،

ومن العمل ما ترضى

اللهم هون علينا سفرنا هذا واطوِ عنا بعده،

اللهم أنت الصاحب في السفر، والخليفة في الأهل

اللهم إني أعوذ بك من وعثاء السفر، وكآبة المنظر وسوء

المنقلب في المال والأهل)

وعند العودة أقول نفس الدعاء لكن أزيد عليه :

آيبون، تائبون، عابدون، لربنا حامدون

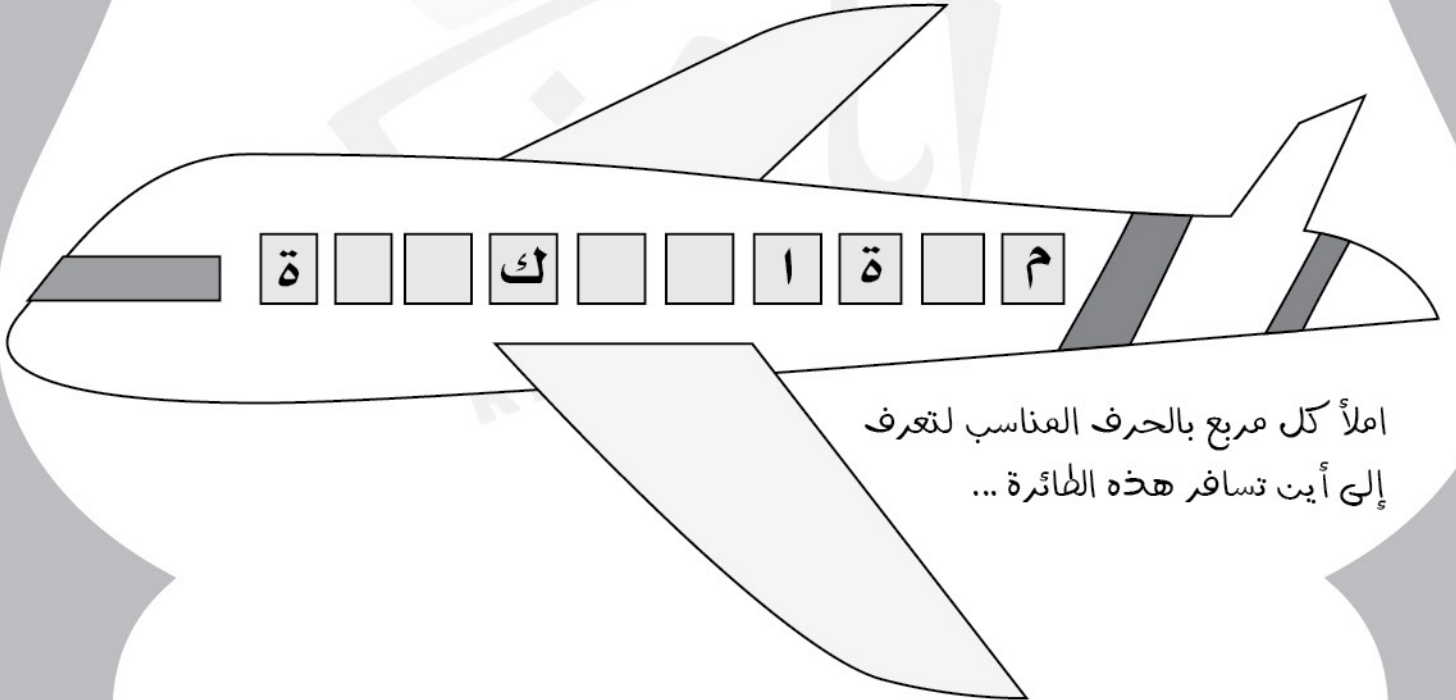

املاً كل مربع بالحرف المناسب لتعرف
إلى أين تسافر هذه الطائرة ...

ابحث عن النصف الآخر لكل طائرة في صفحة العليقات و ألقه هنا في مكانه المناسب
ثم لَوّن!

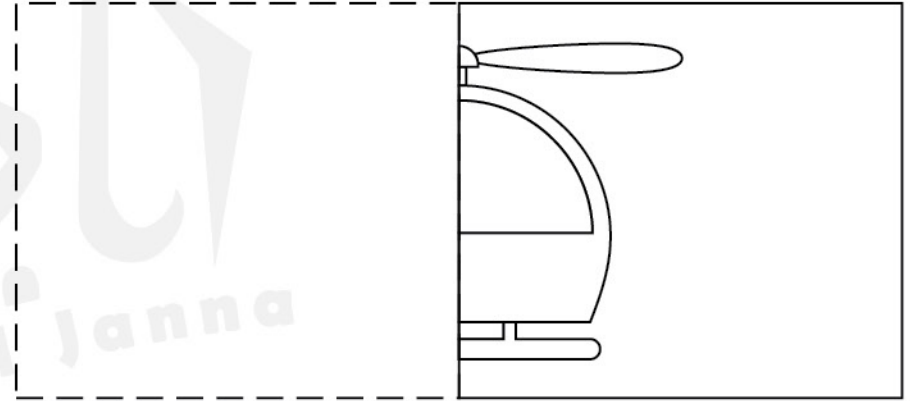
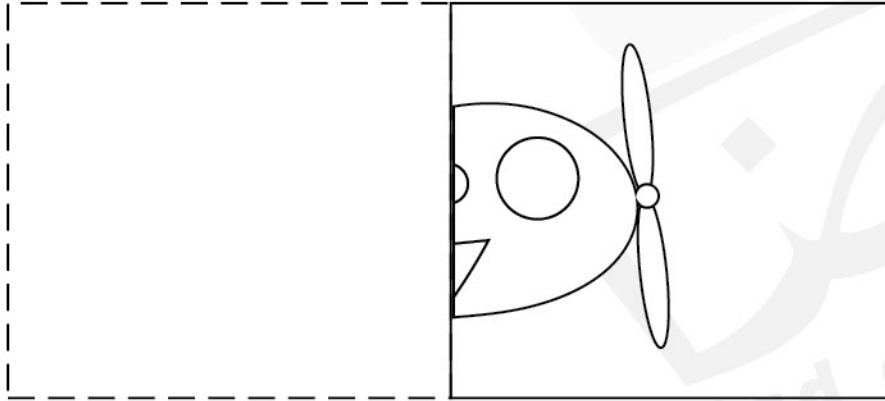
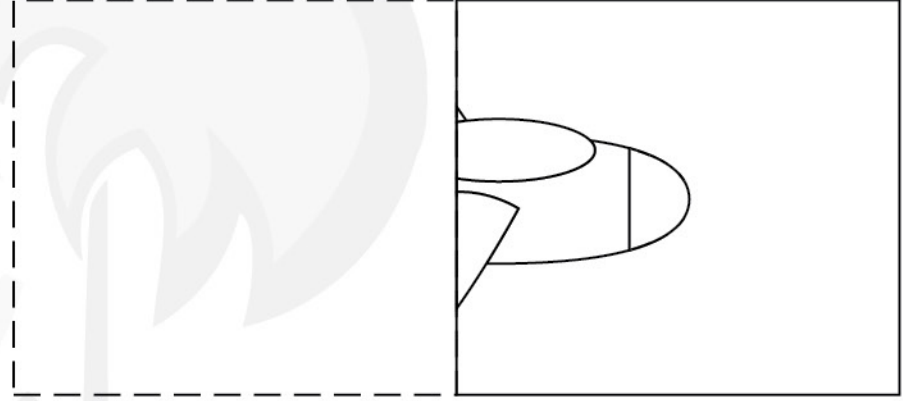
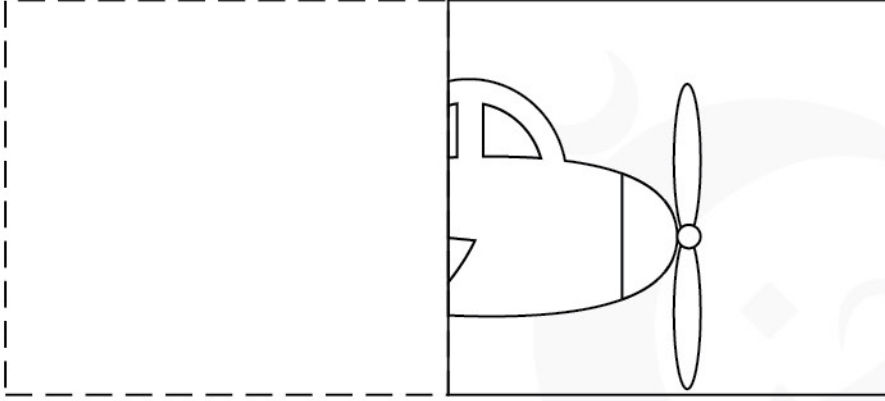

أنت طفل رائع

أنا فخور بك لأنك حفظت الأذكار و الأدعية

التي علمنا إياها رسول الله ﷺ
أتمنى منك أن تذكر قولها دائماً كما
تعلمتها

إن كان هذا الكتاب قد أعجبك ...
أطلب من والديك الحصول على كتب
أخرى جميلة من موقع
رياض الجنة على شبكة الإنترنت

www.riadaljanna.com



تم ترك بعض الصفحات بيضاء عمدًا لأغراض الطباعة لتسهيل القص من صفحات الملصقات دون التأثير على بقية الصفحات

صفحات الملتصقات

الصفحة 5

الصفحة 3

قُلْ هُوَ اللَّهُ أَحَدٌ ❖ اللَّهُ
الصَّمَدُ ❖ لَمْ يَلِدْ وَلَمْ
يُولَدْ ❖ وَلَمْ يَكُنْ لَهُ
كُفُوًا أَحَدٌ

قُلْ أَعُوذُ بِرَبِّ النَّاسِ ❖
مَلِكِ النَّاسِ ❖ إِلَهِ النَّاسِ
❖ مِنْ شَرِّ الْوَسْوَاسِ
الْخَنَّاسِ ❖ الَّذِي
يُوسَّسُ فِي صُدُورِ
النَّاسِ ❖ مِنَ الْجَنَّةِ
وَالنَّاسِ

قُلْ أَعُوذُ بِرَبِّ الْفَلَقِ ❖
مِنْ شَرِّ مَا خَلَقَ ❖ وَمِنْ
شَرِّ خَاسِقٍ إِذَا وَقَبَ ❖
وَمِنْ شَرِّ النَّفَّاثَاتِ فِي
الْعُقَدِ ❖ وَمِنْ شَرِّ
حَاسِدٍ إِذَا حَسَدَ

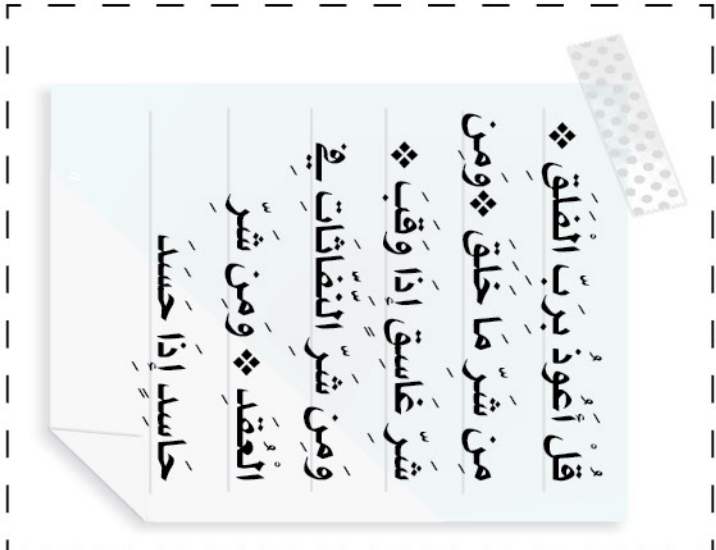
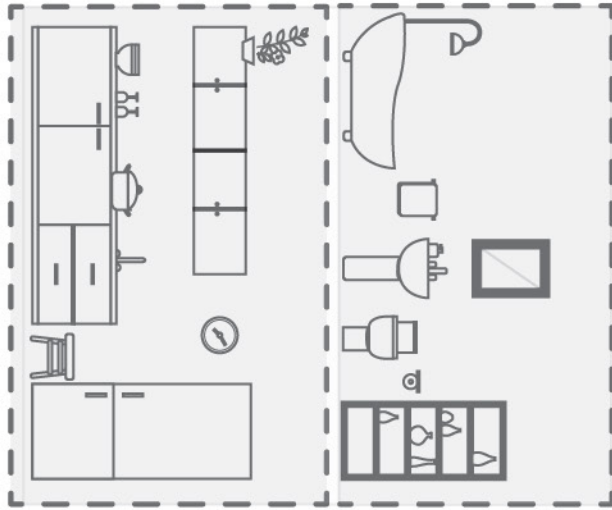
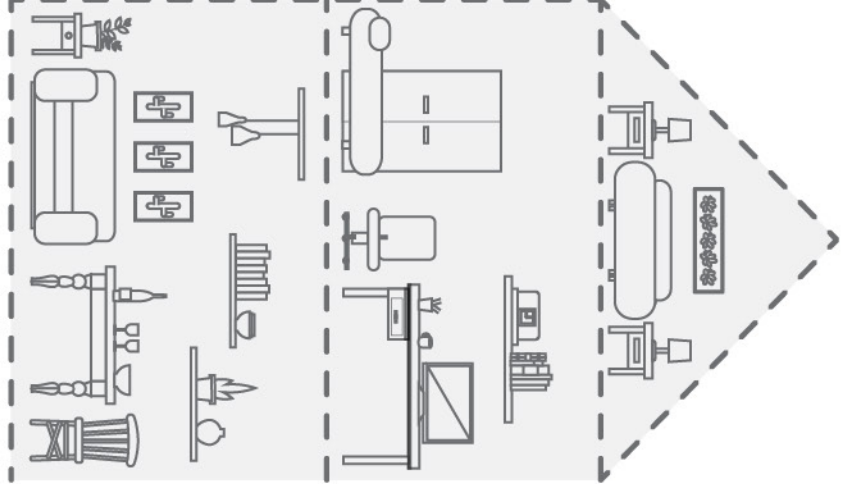

الصفحة 12

الصفحة 8

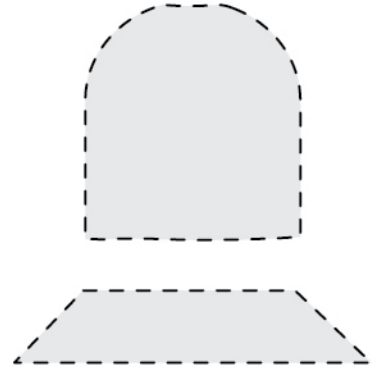

الصفحة 13

سبحان ربي الأعلى

٣ مرات

التحيات لله و الصلوات والطيبات السلام
عليك أيها النبي ورحمة الله و بركاته
السلام علينا و على عباد الله الصالحين أشهد
أن لا إله إلا الله و أن محمداً عبده و رسوله

رب اغفر لي .. رب اغفر لي



الصفحة 21



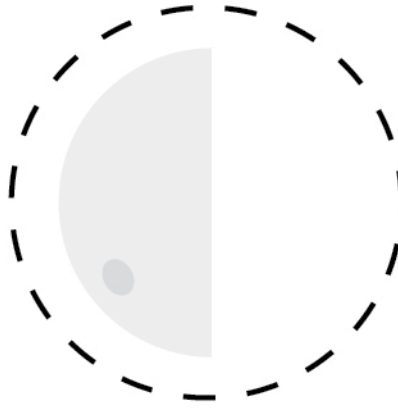

التربيع

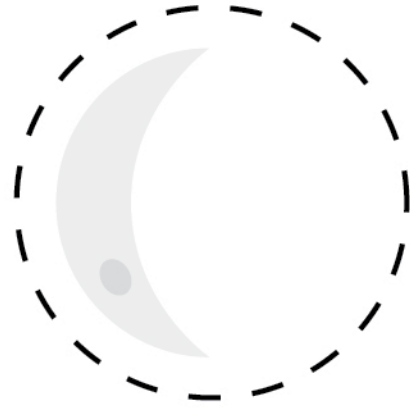

الهلال

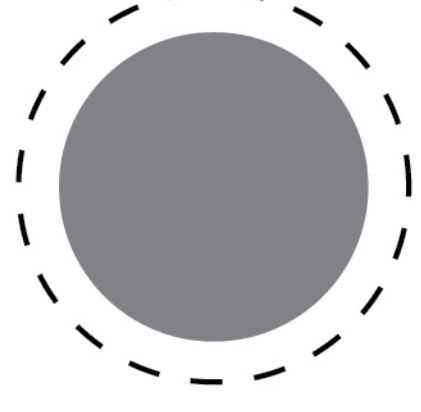

المحاق

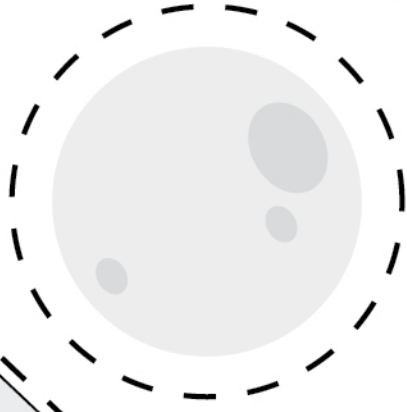

البدر

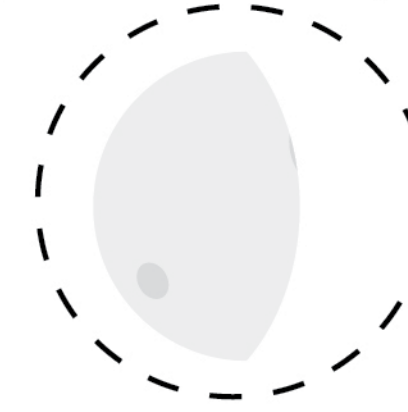

الأحدب



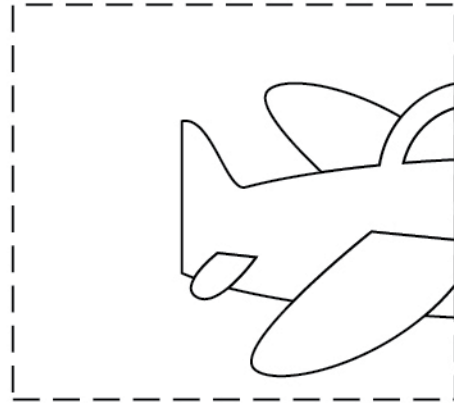
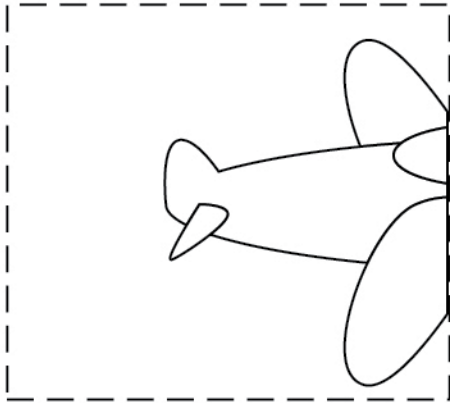
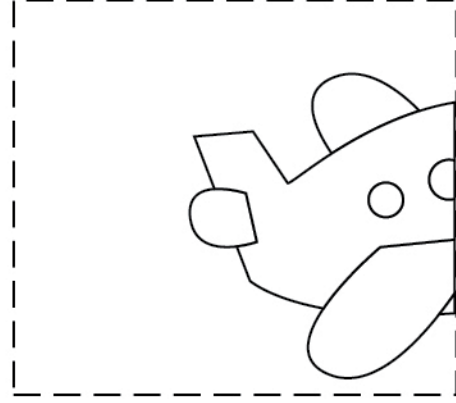
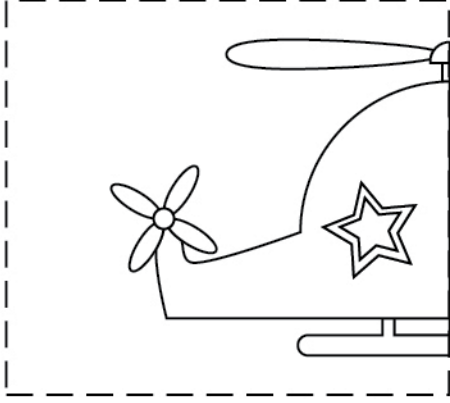

مساحة خالية لك !

ارسم رسماً يعبر عن أكثر دعاء أحببته في الكتاب ثم قصه و ألصقه
حيث تحب

الدعاء :

أتمنى لك الشفاء العاجل

(أسأل الله العظيم رب العرش العظيم أن يشفيك)



اصنع مروحة رباح جميلة!

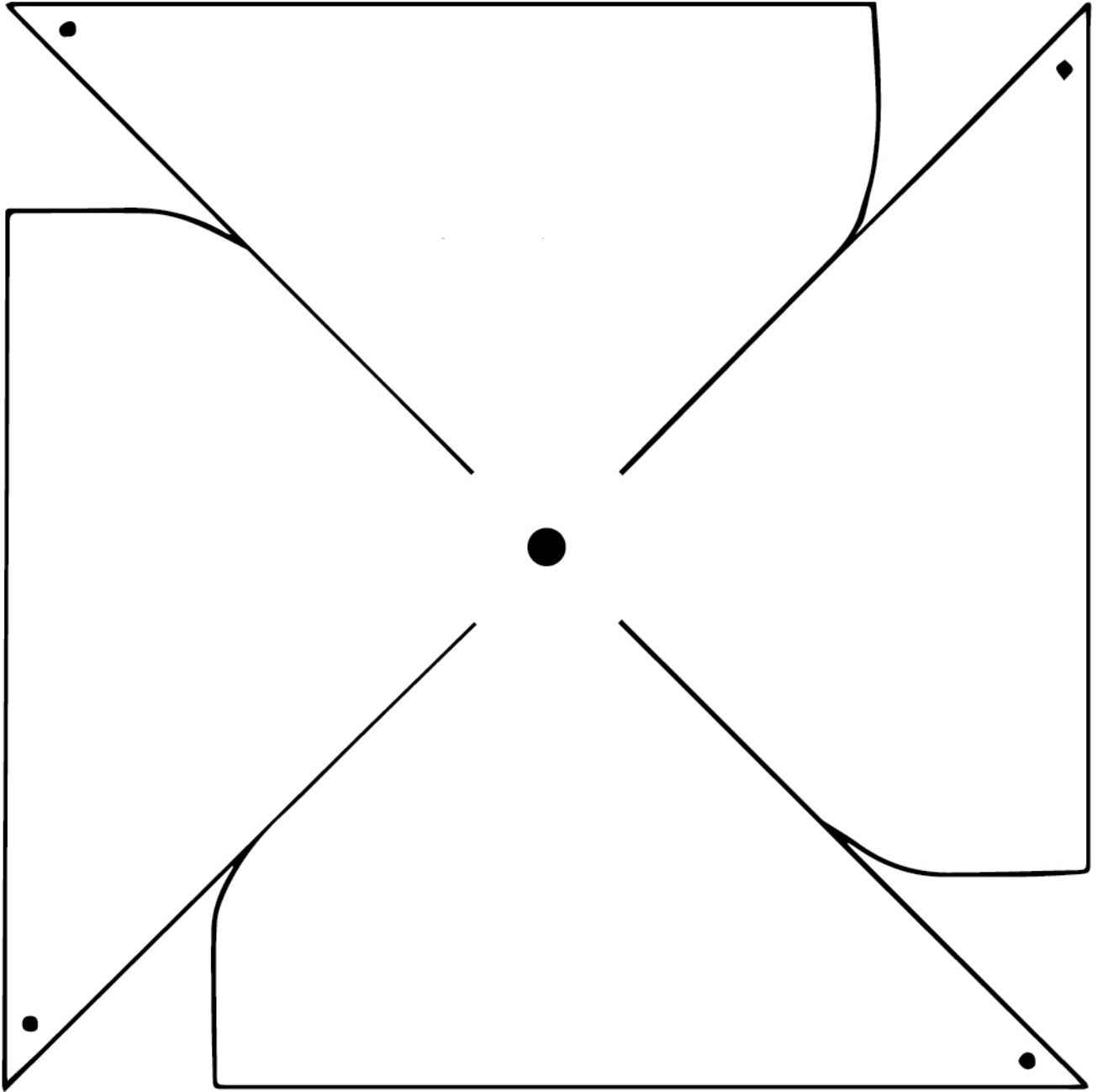

مراحل العمل:

أولاً: قم بتلوين النموذج

ثانياً قم بقص الخطوط السوداء

ثالثاً قم بثني الأطراف الأربعة نحو المنتصف و ألصقها

قم بوضع بعض اللاصق عند النقاط السوداء فقط

رابعاً ثبت المروحة من المنتصف بدبوس على ممحاة قلم أو

عود خشبي و انفخ عليها بلطف

مروحتك أصبحت جاهزة!